

GUIDE DE L'UTILISATEUR

POUR USAGE RÉSIDENTIEL SEULEMENT



VB0168

HRV NOVOFIT 1.5ES



VB0169

HRV NOVOFIT 2.0ES



CES PRÉSENTS PRODUITS SONT HOMOLOGUÉS ENERGY STAR® PARCE QU'ILS RESPECTENT DES EXIGENCES RIGOUREUSES EN MATIÈRE D'EFFICACITÉ ÉNERGÉTIQUE ÉTABLIES PAR RESSOURCES NATURELLES CANADA ET LA EPA DES ÉTATS-UNIS. ILS RÉPONDENT AUX EXIGENCES ENERGY STAR SEULEMENT LORSQU'ILS SONT UTILISÉS AU CANADA.

ADRESSE DE VOTRE INSTALLATEUR

À PROPOS DE CE GUIDE / PRODUIT

Ce guide a été rédigé dans le but de vous aider lors de l'utilisation de votre appareil. Nous vous encourageons à consulter l'ensemble des sections de ce guide car chacune présente des informations importantes.

Vos commentaires et suggestions sur ce guide ou votre appareil sont les bienvenus. Ils nous permettront d'encore mieux vous servir. Faites-nous parvenir le tout à l'adresse figurant sur la fiche d'enregistrement du produit, fiche qui est insérée dans le présent guide.

Ce guide utilise les symboles suivants pour mettre en évidence des renseignements précis :

AVERTISSEMENT

Identifie une directive qui, si elle n'est pas suivie, peut causer de graves blessures corporelles ou la mort.

ATTENTION

Identifie une directive qui, si elle n'est pas suivie, peut gravement endommager l'appareil et/ou ses pièces.

NOTE: Indique une information supplémentaire afin de réaliser complètement une directive.

En terminant, nous tenons à vous féliciter pour l'achat de cet excellent appareil qui assurera, à vous et à votre famille, des années d'air frais à l'intérieur de votre demeure.

ATTENTION

Certaines activités génèrent de la poussière et des vapeurs qui peuvent endommager votre appareil. Il faut donc toujours faire cesser le fonctionnement et débrancher l'appareil lors de :

- Rénovation (travaux majeurs)
- Sablage de joints de gypse
- Construction de la maison
- Travaux de vernissage

Lors de grosses tempêtes de neige ou de pluie accompagnée de forts vents, le fonctionnement de l'appareil devrait aussi être arrêté pour éviter les problèmes causés par l'introduction de neige ou de pluie, même si ce dernier est muni d'un capuchon anti-rafales.

Les pièces mécaniques et électroniques de l'appareil devraient être inspectées au moins une fois par année par du personnel qualifié.

ATTENTION

En cas d'absence prolongée (plus de deux semaines), laissez une personne responsable vérifier régulièrement que l'appareil fonctionne adéquatement.

Si les conduits passent par un endroit où la température n'est pas contrôlée (p. ex. : grenier), ceux-ci doivent être isolés et l'appareil doit fonctionner sans arrêt sauf lors de son entretien ou de sa réparation. De plus, la température ambiante de la maison ne doit jamais se situer sous 18 °C (65 °F).

PIÈCES DE REMPLACEMENT ET SERVICE

Pour assurer le bon fonctionnement de votre appareil de ventilation, vous devez toujours utiliser des pièces d'origine provenant de Venmar Ventilation ULC. Les pièces d'origine de Venmar Ventilation ULC sont spécialement conçues pour satisfaire toutes les normes de certification de sécurité applicables. Leur remplacement par des pièces ne provenant pas de Venmar Ventilation ULC pourrait ne pas assurer la sécurité de l'appareil, entraîner une réduction sévère des performances ainsi qu'un risque de défaillance prématurée. Aussi, Venmar Ventilation ULC recommande de toujours vous référer à une entreprise de services compétente et reconnue par Venmar Ventilation ULC pour vos pièces de remplacement et appels de service.

TABLE DES MATIÈRES

1. VOTRE APPAREIL ET SON RÔLE	4-5
1.1 DESCRIPTION DE L'APPAREIL	4
1.2 RÔLE DU SYSTÈME DE VENTILATION	4
1.3 RÉCUPÉRATION	5
1.4 DÉGIVRAGE	5
1.5 SPÉCIFICATIONS	5
2. COMMANDES	6
2.1 COMMANDE INTÉGRÉE	6
2.2 SÉQUENCE DE DÉMARRAGE	6
2.3 COMMANDES PRINCIPALES ET AUXILIAIRES OPTIONNELLES	6
3. ENTRETIEN	7
3.1 À TOUS LES TROIS MOIS	7
3.2 ENTRETIEN ANNUEL (AUTOMNE)	8
4. DÉPANNAGE	8

1. VOTRE APPAREIL ET SON RÔLE

1.1 DESCRIPTION DE L'APPAREIL

1. Filtres
2. Ventilateur
3. Noyau de récupération de chaleur
4. Bac à condensation

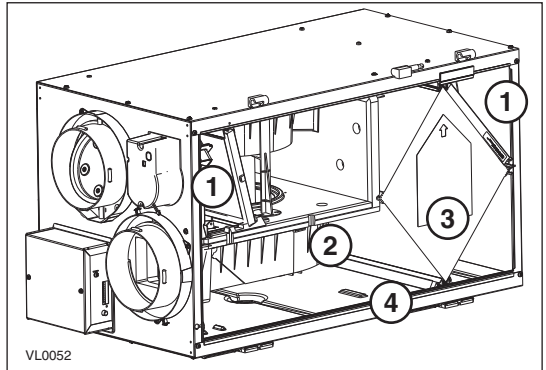

1.2 RÔLE DU SYSTÈME DE VENTILATION

Votre système de ventilation est conçu pour éliminer les problèmes de mauvaise qualité d'air en évacuant l'air vicié et humide de la maison à l'extérieur et en le remplaçant par de l'air frais provenant de l'extérieur. En éliminant ainsi l'accumulation de polluants et d'humidité, il maintient une qualité d'air optimale et une humidité relative idéale.

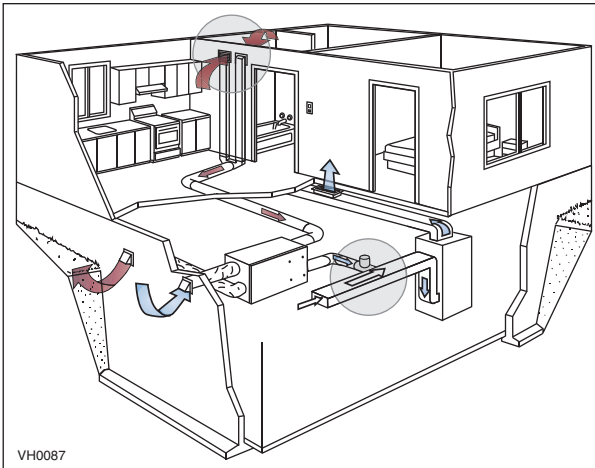

NOTE : Installation avec un système à air pulsé. Peut aussi fonctionner indépendamment.

1. VOTRE APPAREIL ET SON RÔLE (SUITE)

1.3 RÉCUPÉRATION

Votre appareil est doté d'un noyau de récupération de chaleur permettant de contrôler l'excès d'humidité et de réduire, en hiver, les frais liés à la ventilation. En effet, l'appareil extrait la chaleur contenue dans l'air vicié et humide avant qu'il ne soit évacué et réchauffe ainsi l'air qui provient de l'extérieur. Le noyau de récupération est conçu de façon à ce que l'air vicié ne se mélange jamais à l'air frais.

EXEMPLE (EN HIVER)

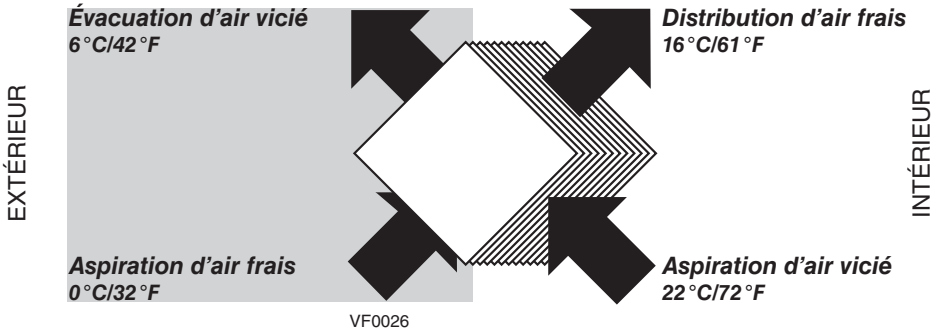

1.4 DÉGIVRAGE

Lorsque la température extérieure descend au-dessous de -5°C (23°F), la récupération de chaleur crée du givre à l'intérieur du module. Afin de maintenir un bon fonctionnement, l'appareil est programmé pour dégivrer le module d'échange. La fréquence de dégivrage varie selon la température extérieure. Selon le modèle d'appareil, le dégivrage dure 6 ou 7 minutes (ou 10 minutes si l'on a sélectionné le « dégivrage prolongé »). Durant le cycle de dégivrage, l'appareil passe à la vitesse maximum et les volets se referment.

Après le dégivrage, l'appareil retourne au mode de fonctionnement sélectionné par l'utilisateur.

1.5 SPÉCIFICATIONS

MODÈLE	NOVOFIT 1.5ES	NOVOFIT 2.0ES
LARGEUR	30¼ PO	30¼ PO
HAUTEUR	17 PO	17 PO
PROFONDEUR	17¼ PO	17¼ PO
POIDS	65 LB (29,5 KG)	65 LB (29,5 KG)
ALIMENTATION ÉLECTRIQUE	120 V, 60 Hz	120 V, 60 Hz
CONSOMMATION ÉLECTRIQUE	160 WATTS	195 WATTS

2. COMMANDES

2.1 COMMANDE INTÉGRÉE

Les appareils sont munis d'une commande intégrée située sur le compartiment électrique. Utiliser le bouton-poussoir (1) pour contrôler l'appareil. Le voyant lumineux (2) indique en quel mode l'appareil se trouve.

- NOTES: 1. Lorsqu'une commande principale optionnelle est utilisée, la commande intégrée de l'appareil **doit être en mode arrêt**.
2. Si une commande auxiliaire optionnelle est utilisée, lorsqu'elle est activée, le fonctionnement de la commande auxiliaire prévaut sur celui de la commande principale.

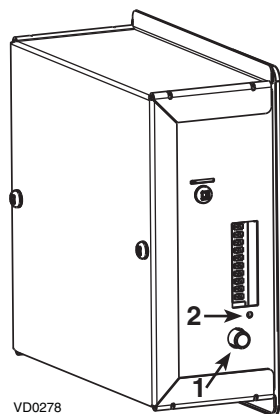

VD0278

Consulter le tableau ci-dessous.

COULEUR DU VOYANT LUMINEUX	RÉSULTATS
AMBRE	L'APPAREIL EST EN BASSE VITESSE
VERT	L'APPAREIL EST EN HAUTE VITESSE
AUCUNE LUMIÈRE	L'APPAREIL EST ARRÊTÉ OU CONTRÔLÉ PAR UNE COMMANDE PRINCIPALE

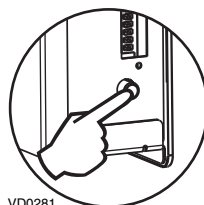

VD0281

2.2 SÉQUENCE DE DÉMARRAGE

La séquence de démarrage de l'appareil est similaire à une séquence de démarrage d'un ordinateur personnel. À toutes les fois où l'on rebranche l'appareil, ou après une panne de courant, l'appareil effectuera une séquence de démarrage d'une durée de 30 secondes avant de commencer à fonctionner. Durant cette séquence, le voyant lumineux de la commande intégrée éclairera en VERT (appareil réglé en dégivrage normal) ou AMBRE (appareil réglé en dégivrage prolongé) durant 5 secondes, puis s'éteindra pour 2 secondes. Ensuite, le voyant lumineux éclairera en ROUGE pour le reste de la séquence de démarrage. Durant cette dernière phase, l'appareil vérifie et ajuste la position du volet motorisé. Une fois cette opération terminée, le voyant ROUGE s'éteint pour indiquer que la séquence de démarrage est maintenant complétée.

NOTE: L'appareil ne peut répondre aux commandes tant que la séquence de démarrage de l'appareil n'est pas complétée.

2.3 COMMANDES PRINCIPALES ET AUXILIAIRES OPTIONNELLES

Pour plus de commodité, ces appareils peuvent aussi être contrôlés à l'aide d'une commande principale optionnelle. Une seule commande principale doit être branchée par appareil.

ATTENTION

Régler la commande intégrée de l'appareil en arrêt et attendre que son voyant soit éteint avant d'utiliser une commande murale principale.

NOTE : Si une commande auxiliaire optionnelle est utilisée, lorsqu'elle est activée, le fonctionnement de la commande auxiliaire prévaut sur celui de la commande principale.

Pour plus d'information concernant les commandes de votre appareil, veuillez consulter le *Guide de l'utilisateur des commandes murales principales et auxiliaires* (inclus avec votre appareil et aussi disponible sur www.venmar.ca).

3. ENTRETIEN

⚠ AVERTISSEMENT

Risque de haute tension. Lors d'entretien et de réparation, toujours faire cesser le fonctionnement de l'appareil, puis le débrancher.

Nous prenons grand soin de minimiser le nombre d'arêtes tranchantes; malgré tout, soyez prudents lors de la manipulation des composantes.

Lors du nettoyage de l'appareil, il est recommandé de porter des lunettes et des gants de sécurité.

3.1 À TOUS LES TROIS MOIS

L'entretien régulier devrait s'effectuer à tous les 3 mois et l'entretien annuel à chaque automne.

1. Débrancher l'appareil.

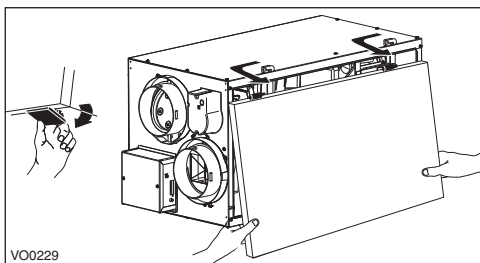

2. Pour retirer la porte, désenclencher les loquets. Tirer le panneau vers vous. En le tenant fermement, donner un coup sur le côté droit. La porte glissera vers la gauche.

3. Nettoyer l'intérieur de la porte à l'aide d'un linge humide.

4. Nettoyer les filtres :

- Retirer les filtres;
- Passer l'aspirateur pour enlever la plus grande partie de la poussière;
- Laver dans une solution d'eau chaude et de savon doux. De l'eau de Javel peut être ajoutée si désiré, pour désinfecter (une cuillerée à table par gallon). Rincer à fond. Secouer les filtres pour retirer l'excès d'eau et laisser égoutter.

5. Nettoyer le bac à condensation à l'aide d'un linge humide.

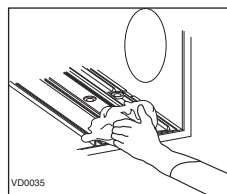

6. Vérifier le grillage de la bouche de prise d'air se trouvant à l'extérieur de la maison :

- S'assurer qu'il n'y a pas de feuilles, de brindilles, de glace ou de neige qui pourraient être aspirées par la bouche d'air;
- Nettoyer au besoin.

ATTENTION

Une prise d'air, même partiellement bouchée, peut entraîner un mauvais fonctionnement de l'appareil.

7. Remettre les composantes en place.

8. Rebrancher l'appareil.

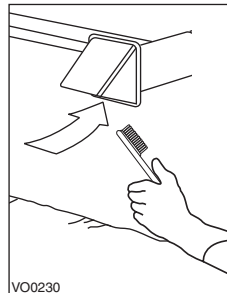

3. ENTRETIEN (SUITE)

3.2 ENTRETIEN ANNUEL (AUTOMNE)

Répéter les étapes 1 à 6 de la section précédente et effectuer les étapes suivantes :

ATTENTION

Manipuler le noyau de récupération de chaleur avec soin.

- Nettoyer le noyau de récupération de chaleur :
 - Retirer le noyau;
 - Laisser tremper 3 heures dans une solution d'eau froide ou tiède et de savon doux (détergent à vaisselle);
 - Rincer à fond;
 - Secouer le noyau pour retirer l'excès d'eau et laisser égoutter.
- Nettoyer l'ensemble ventilateur.
 - Enlever la poussière à l'aide d'un aspirateur muni d'une brosse à poils doux.
- Remettre les composantes en place.
- Rebrancher l'appareil.

4. DÉPANNAGE

PROBLÈME	ESSAYEZ CECI
1. Rien ne fonctionne.	<ul style="list-style-type: none">Vérifier si l'appareil est branché;Vérifier le disjoncteur ou le fusible de la maison alimentant l'appareil.
2. L'appareil est bruyant.	<ul style="list-style-type: none">Nettoyer l'appareil (voir section 3). Si le problème persiste, contactez votre installateur.
3. Fenêtres embuées (air trop humide).	<ul style="list-style-type: none">Faire fonctionner l'appareil en vitesse maximum (MAX) lors d'activités produisant un excès d'humidité (réunions de famille, activités culinaires prolongées, etc.);Laisser les rideaux entrouverts pour laisser circuler l'air;Entreposer le bois de chauffage dans une pièce fermée dotée d'un déshumidificateur ou dans une pièce bien aérée ou l'entreposer à l'extérieur;Garder la température à l'intérieur de votre maison au-dessus de 18 °C (64 °F).
4. Air trop sec.	<ul style="list-style-type: none">Faire fonctionner l'appareil en basse vitesse (MIN);Utiliser temporairement le mode intermittent (si disponible);Utiliser temporairement un humidificateur.
5. Air trop froid à la grille de distribution.	<ul style="list-style-type: none">S'assurer que les bouches extérieures ne sont pas obstruées;Faire fonctionner l'appareil en basse vitesse (MIN);Faire vérifier l'équilibrage du système;Faire vérifier le système de dégivrage de l'appareil;Installer un chauffage d'appoint.

Pour tout problème concernant les commandes murales, veuillez consulter la section Dépannage du *Guide de l'utilisateur des commandes murales principales et auxiliaires* (inclus avec votre appareil et aussi disponible sur www.venmar.ca).

Si le problème persiste, contactez votre installateur ou le centre de service approuvé le plus près de chez vous. Vous pouvez également joindre le Service à la clientèle au numéro suivant : 1 800 567-3855.